

2024

第31回富士宮市ダブルス選手権大会 渡井杯

種目： 一般男子A

参加チーム数：15→14組

試合方法： 1セットマッチ(6-6で2ポイント差以上の7ポイントタイブレーク)

表彰： 1位、2位、3位

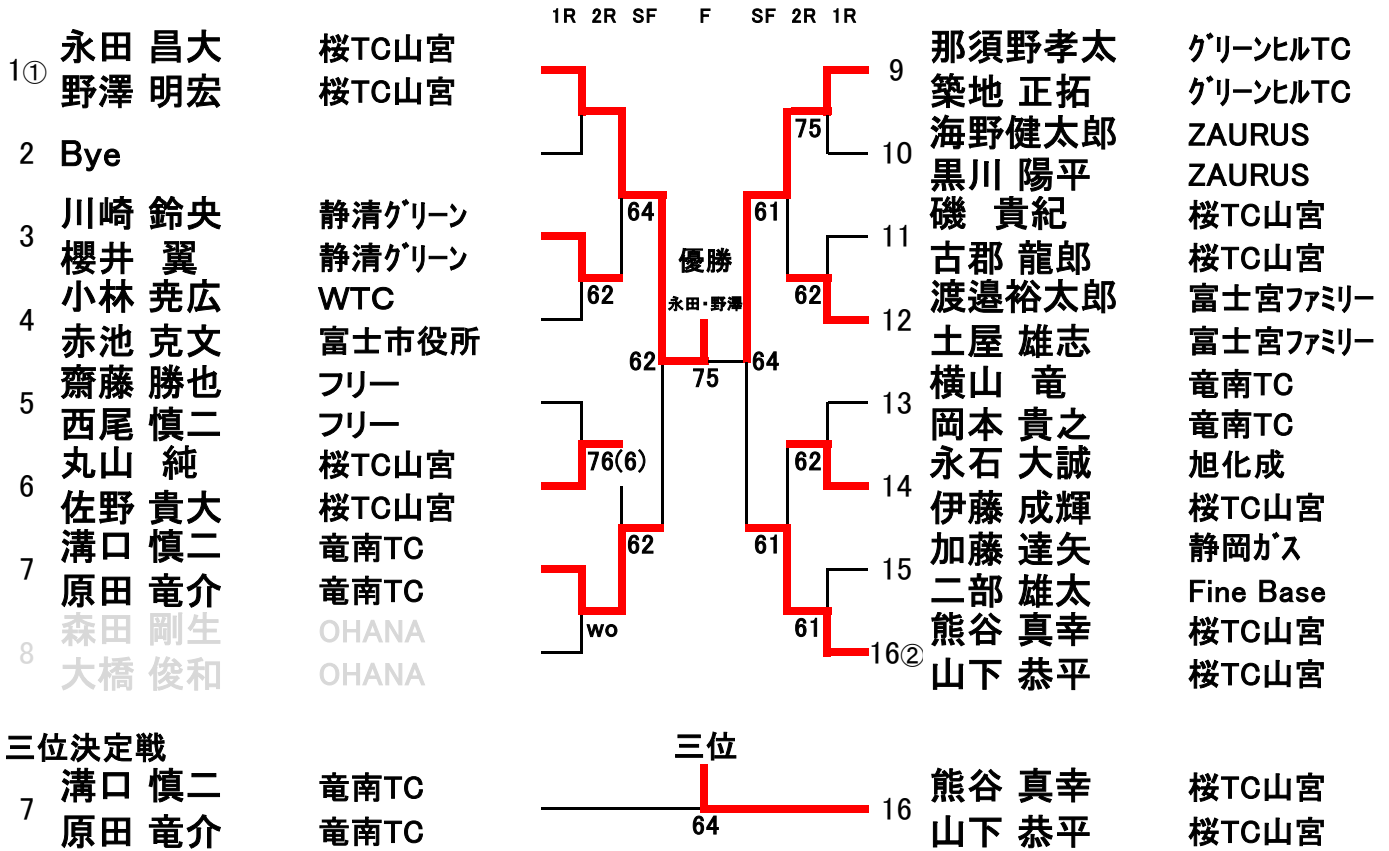

種目： 一般男子A コンソレーション

試合方法： ノーアドバンテージ 6ゲーム先取

表彰： 1位

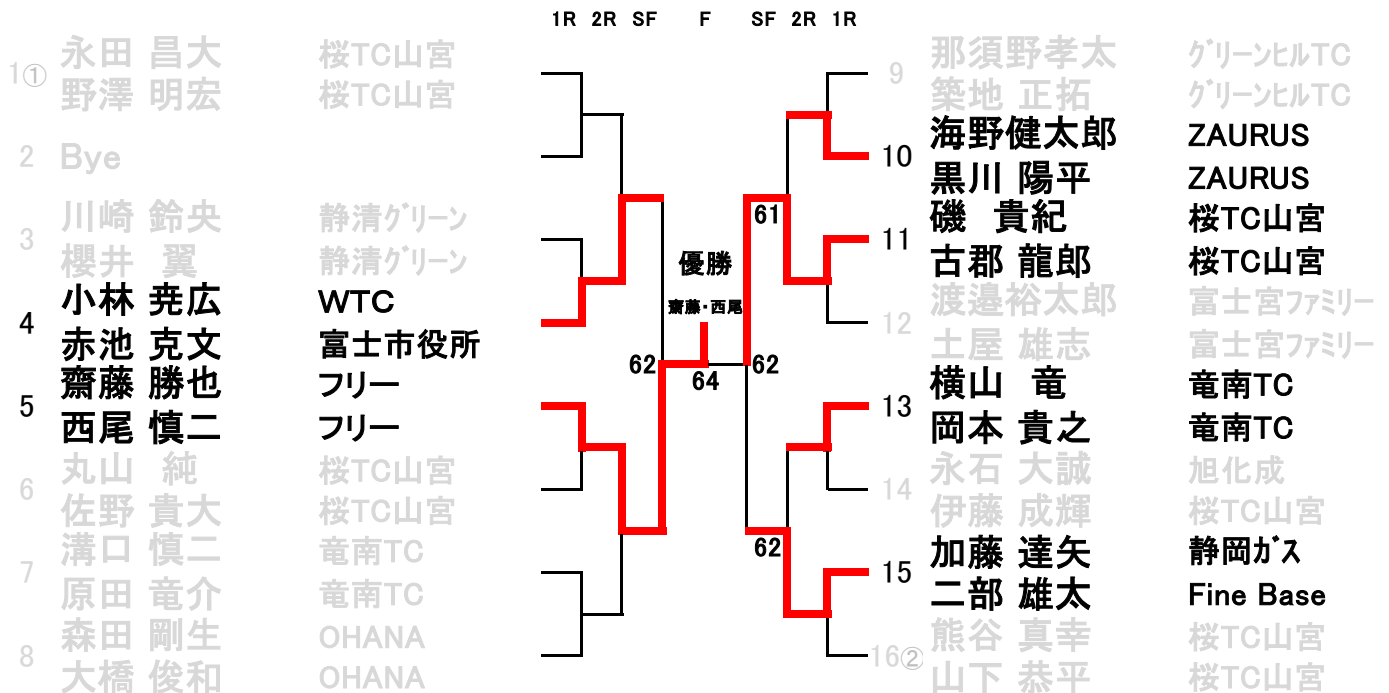

2024

第31回富士宮市ダブルス選手権大会 渡井杯

種目： 一般男子B

参加チーム数：16→14組

試合方法： 1セットマッチ(6-6で2ポイント差以上の7ポイントタイブレーク)

表彰： 1位、2位、3位

- ① 美尾 智紀
- 阿波 亮太
- 中村 岳洋
- 2 落合 修司
- 本間 雄大
- 3 大坪 開登
- 長島 晃久
- 4 野沢 雅史
- 佐野 偉隆
- 5 佐野 啓翔
- 厚木 優希
- 6 坂口 剛
- 7 金城 確
- 松永 優介
- 8 中島 宣明
- 関根 浩司

- フリー
- M Friends
- DIP
- ツユキ
- KohwaTC
- Fine Base
- ウンストロペリー
- ウンストロペリー
- アンナバンTC
- TAS
- メイホピンス\*
- フリー
- DIP
- DIP
- 竜南TC
- Impact

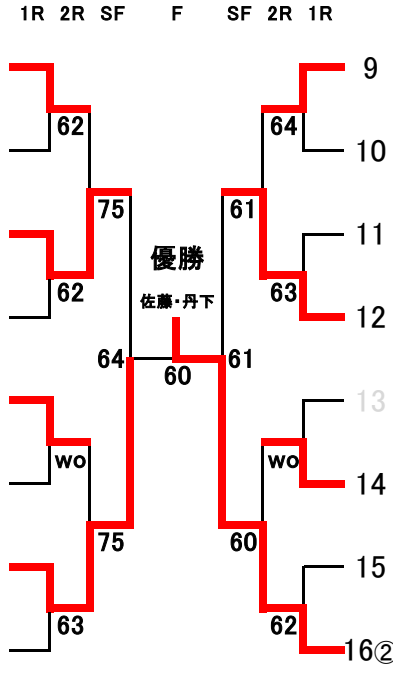

- 9 土勢憲一朗
- 10 杉本 晃三
- 11 諏訪部光治
- 12 今矢 彰一
- 13 村松龍之介
- 14 野口凌太郎
- 15 堀田 綾兵
- 16 佐野 元胤
- 恩田 雄基
- 13 吉本 直史
- 14 巨椋 成幸
- 15 梅澤 浩彰
- 16 鈴木 柊也
- 17 青山 優斗
- 18 佐藤 公彦
- 19 丹下 一平

- ルネサンス静岡
- ルネサンス静岡
- アンナバンTC
- アンナバンTC
- Recurrit
- 世田谷銀行
- DIP
- DIP
- M Friends
- M Friends
- 富士宮TLC
- ジャトコ
- Kowa TC
- Kowa TC
- ウインビレッジ
- ウインビレッジ

- 三位決定戦
- 3 本間 雄大
  - 大坪 開登

- KohwaTC
- Fine Base

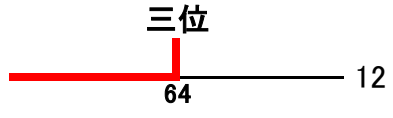

- 12 堀田 綾兵
- 15 佐野 元胤

- DIP
- DIP

種目： 一般男子B コンソレーション

試合方法： ノーアドバンテージ 6ゲーム先取

表彰： 1位、2位

- ① 美尾 智紀
- 阿波 亮太
- 中村 岳洋
- 2 落合 修司
- 本間 雄大
- 3 大坪 開登
- 長島 晃久
- 4 野沢 雅史
- 佐野 偉隆
- 5 佐野 啓翔
- 厚木 優希
- 6 坂口 剛
- 7 金城 確
- 松永 優介
- 8 中島 宣明
- 関根 浩司

- フリー
- M Friends
- DIP
- ツユキ
- KohwaTC
- Fine Base
- ウンストロペリー
- ウンストロペリー
- アンナバンTC
- TAS
- メイホピンス\*
- フリー
- DIP
- DIP
- 竜南TC
- Impact

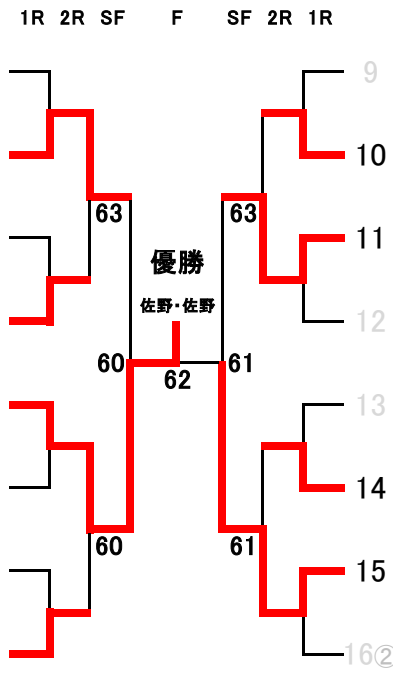

- 9 土勢憲一朗
- 10 杉本 晃三
- 11 諏訪部光治
- 12 今矢 彰一
- 13 村松龍之介
- 14 野口凌太郎
- 15 堀田 綾兵
- 16 佐野 元胤
- 恩田 雄基
- 13 吉本 直史
- 14 巨椋 成幸
- 15 梅澤 浩彰
- 16 鈴木 柊也
- 17 青山 優斗
- 18 佐藤 公彦
- 19 丹下 一平

- ルネサンス静岡
- ルネサンス静岡
- アンナバンTC
- アンナバンTC
- Recurrit
- 世田谷銀行
- DIP
- DIP
- M Friends
- M Friends
- 富士宮TLC
- ジャトコ
- Kowa TC
- Kowa TC
- ウインビレッジ
- ウインビレッジ

2024

第31回富士宮市ダブルス選手権大会 渡井杯

種目： ベテラン男子45才以上の部

参加チーム数:5組

試合方法： 1セットマッチ(6-6で2ポイント差以上の7ポイントタイブレーク)

表彰： 1位

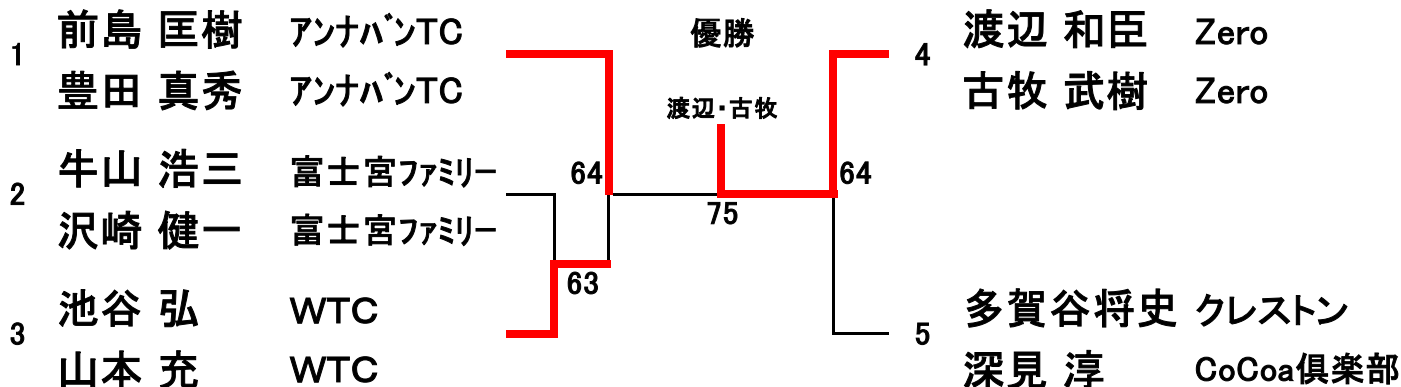

種目： ベテラン男子 45才以上の部

コンソレーション

試合方法： ノーアドバンテージ 6ゲーム先取

表彰： 無し

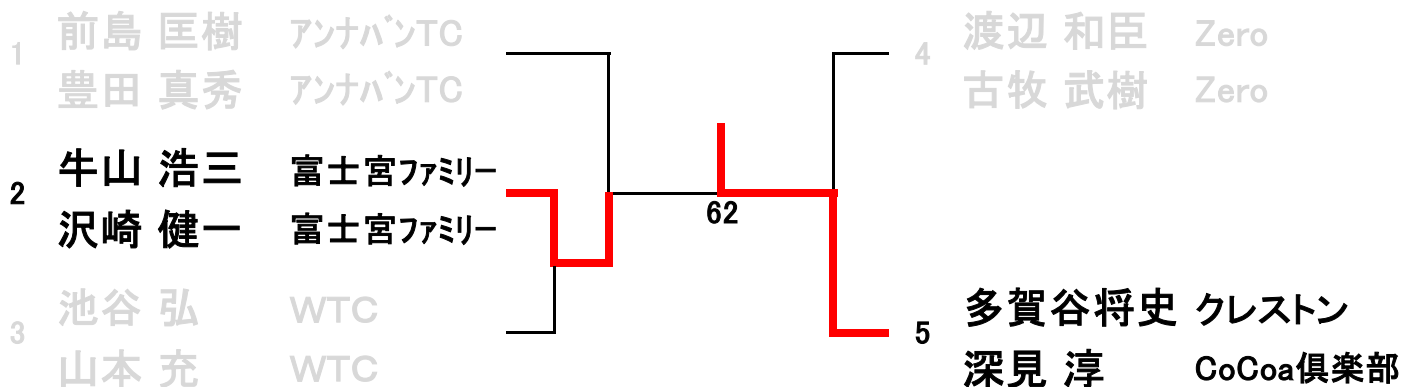

2024

第31回富士宮市ダブルス選手権大会 渡井杯

種目： 統合女子の部

参加チーム数：5→4組

試合方法： 1セットマッチ(6-6で2ポイント差以上の7ポイントタイブレーク)

表彰： 1位

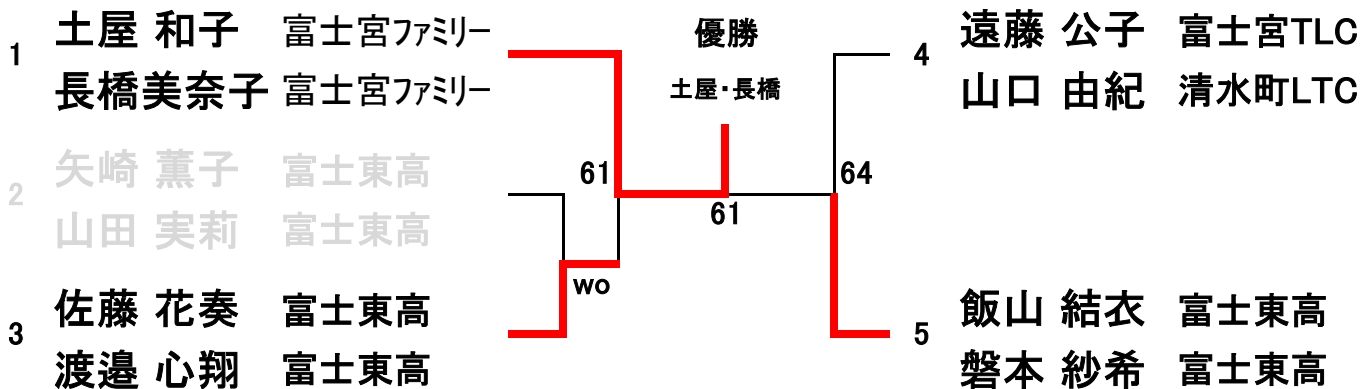

種目： 統合女子の部

コンソレーション

試合方法： ノードバンテージ 6ゲーム先取

表彰： 無し

